

MITSUBISHI ELECTRIC

CE **Mr. SLIM**

**Воздушные кондиционеры
PCH-2, 2.5, 3GKHA, 4, 5, 6GKHA
PCH-2, 2.5, 3GKA-E, 4, 5, 6GKSA-E**

ДЛЯ ПОЛЬЗОВАТЕЛЯ

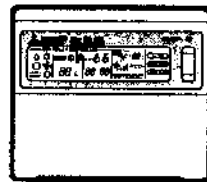
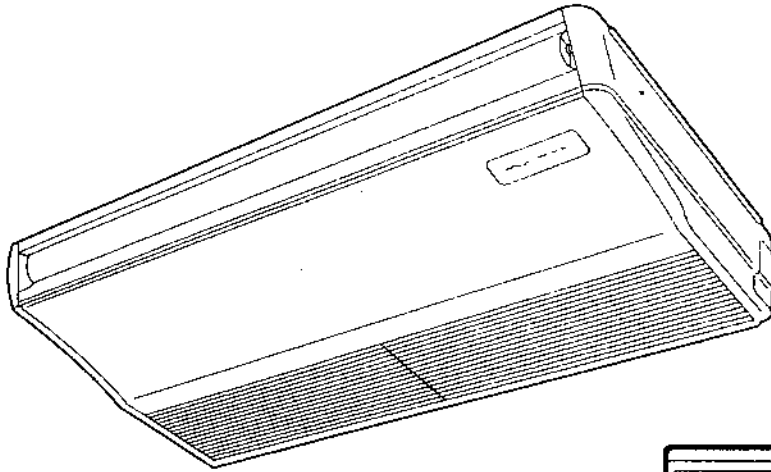

ИНСТРУКЦИЯ ПО ЭКСПЛУАТАЦИИ

С целью безопасного и правильного использования, пожалуйста, полностью прочитайте эту инструкцию по эксплуатации перед эксплуатацией воздушного кондиционера.

1. Меры предосторожности	2
2. Эксплуатация	4
2.1. Включение/выключение аппарата	4
2.2. Выбор режима	4
2.3. Выбор температуры TEMP	5
2.4. Выбор скорости вентилятора FAN	5
2.5. Регулирование направления воздушного потока по вертикали V.FAN	6
2.6. Использование таймера TIMER	6
3. Уход и чистка	8
3.1. Чистка фильтров и внутреннего аппарата	8
3.2. Уход и чистка	9
4. Устранение неполадок	10

- ▶ Перед эксплуатацией данного аппарата, пожалуйста, обязательно прочитайте все "Меры предосторожности".
- ▶ В разделе "Меры предосторожности" изложены важные сведения, касающиеся техники безопасности. Обязательно следуйте этим инструкциям.
- ▶ Это оборудование может не соответствовать стандартам EN60555-2:1987/EN61000-3-2:1995+A1:1998+A2:1998 и/или EN60555-3:1987+A1:1991/EN61000-3-3:1995.
- ▶ Это оборудование может вызвать негативное воздействие на некоторые системы электроснабжения.
- ▶ Перед подсоединением к системе, пожалуйста, сообщите об этом в уполномоченную организацию по электроснабжению или возьмите разрешение в этой организации.

Символы, используемые в тексте









 **Предупреждение:**

Описывает меры предосторожности, которые следует выполнять, чтобы предотвратить опасность травмы или гибели пользователя.

 **Осторожно:**

Описывает меры предосторожности, которые следует выполнять, чтобы не повредить аппарат.

Символы, используемые на иллюстрациях

-  : Указывает действие, которого следует избегать.
-  : Указывает, что необходимо следовать важным инструкциям.
-  : Указывает, что эта часть должна быть заземлена.
-  : Указывает, что следует проявлять осторожность в отношении вращающихся частей.
-  : Указывает, что главный переключатель должен быть выключен перед выполнением техобслуживания.
-  : Будьте осторожны, чтобы не получить электрический шок.
-  : Будьте осторожны с горячей поверхностью.
-  : Во время техобслуживания выключите, пожалуйста, питание обеих аппаратов: внутреннего и наружного.

 **Предупреждение:**

Внимательно прочтите надписи на этикетках, закрепленных на основном аппарате.

1. Меры предосторожности

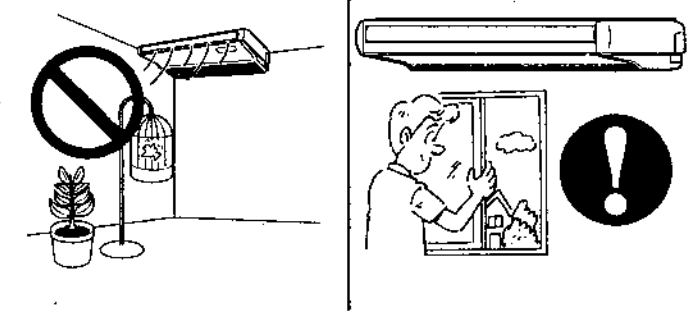
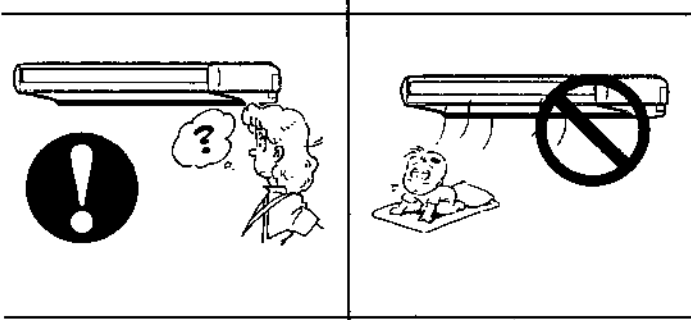
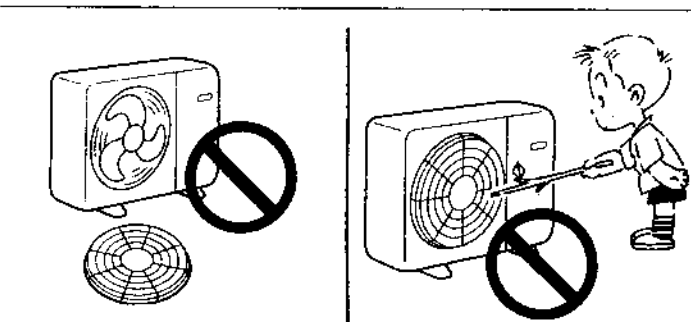
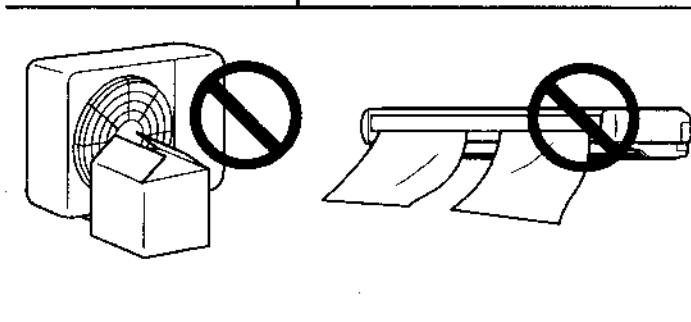
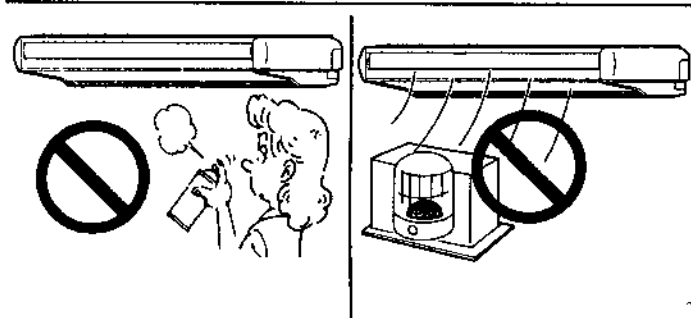

⚠ Предупреждение:

- Данный аппарат не должен устанавливаться пользователем. Обратитесь к поставщику или в специализированное предприятие относительно установки аппарата. Если аппарат установлен неправильно, может произойти утечка воды, электрический шок или пожар.
- Не становитесь на аппарат и не ставьте на него никакие предметы.
- Не проливайте воду на аппарат и не дотрагивайтесь до аппарата мокрыми руками. Это может привести к электроду заземления.
- Не распыляйте возгораемый газ близко к аппарату. В результате может возникнуть пожар.
- Не размещайте газовый обогреватель или другой прибор с открытым пламенем там, где он будет подвержен воздействию воздуха, выдуваемого из аппарата. Это может привести к неполному сгоранию.

⚠ Осторожно:

- Не используйте никакие острые предметы для нажатия кнопок, так как это может повредить пульт дистанционного управления.
- Никогда не блокируйте и не закрывайте заборное или выпускное отверстие внутреннего или наружного аппарата.

⚠ Предупреждение:

- Не снимайте переднюю панель или защитную сетку вентилятора с наружного аппарата во время его работы. Вы можете получить травму, если дотронетесь до вращающихся частей, горячих частей или частей под высоким напряжением.
- Никогда не вставляйте пальцы, палки и т.д. в заборные или впускные отверстия, в противном случае Вы можете получить травму, так как вентилятор внутри аппарата вращается с высокой скоростью.
- Если Вы почувствуете странные запахи, прекратите эксплуатацию аппарата, выключите питание и проконсультируйтесь с Вашим поставщиком.
- Этот кондиционер НЕ предназначен для использования детьми или больными людьми без присмотра.
- Маленькие дети должны быть под присмотром для обеспечения того, что они не будут играть с воздушным кондиционером.

Утилизация аппарата

Когда вам потребуется утилизировать аппарат, про-консультируйтесь с Вашим поставщиком. При неправильном удалении труб может произойти выброс хладагента (фтороуглеродного газа), который, попав на кожу, может вызвать травму. Выброс хладагента в атмосферу также наносит вред окружающей среде.

2. Эксплуатация

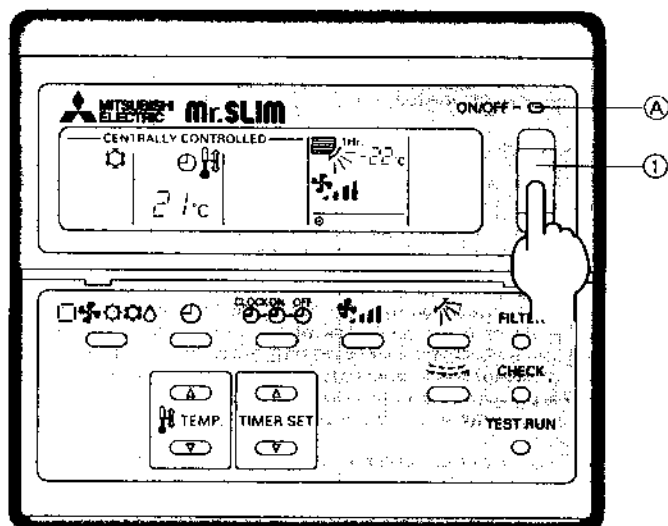

Рабочий диапазон

		Температура воздуха в помещении на входе	Температура воздуха в помещении на выходе
Охлаждение	Максимум	35°C (шарик сухого термометра), 22,5°C (шарик влажного термометра)	46°C (шарик сухого термометра)
	Минимум	21°C (шарик сухого термометра), 15,5°C (шарик влажного термометра)	-5°C (шарик сухого термометра)
Обогрев	Максимум	27°C (шарик сухого термометра)	21°C (шарик сухого термометра), 15,5°C (шарик влажного термометра)
	Минимум	20°C (шарик сухого термометра)	-8,5°C (шарик сухого термометра), -9,5°C (шарик влажного термометра)

2.1. Включение/выключение аппарата

- Не следует выключать питание во время использования воздушного кондиционера. Это может привести к неисправности аппарата.
 - ① Нажмите кнопку ON/OFF.
 - Ⓐ Должен высветиться индикатор ON.
- Даже если вы нажмете кнопку ON/OFF сразу же после прекращения работы в процессе, воздушный кондиционер не запустится в течение около трех минут. Это происходит с целью предотвращения повреждения внутренних компонентов.
- Если работа остановилась вследствие сбоя электропитания, аппарат не будет запущен автоматически до тех пор, пока не восстановится электропитание. Нажмите кнопку ON/OFF для повторного запуска.

2.2. Выбор режима

- ① Если аппарат выключен, нажмите кнопку ON/OFF для его включения.
 - Ⓐ Должен высветиться индикатор ON.
- ② Нажмите кнопку рабочего режима (☐ ☙ ☚ ☛ ☜) ⓐ и выберите рабочий режим.
 - Ⓑ
 - ☚ Режим охлаждения
 - ☙ Режим вентилятора
 - ☛ Режим обогрева
 - ☜ Режим осушения
 - ☐ Автоматический режим (охлаждение/обогрев) *1

*1. Если вы выберете режим вентилятора, используя включенный внутренний микропереключатель (SW1-1) (ON), на дисплее отображается ☙ вместо ☐.

Примечание:

Индикация обогрева и индикация автоматического режима не появляются в моделях, которые работают исключительно как охлаждающие воздушные кондиционеры.

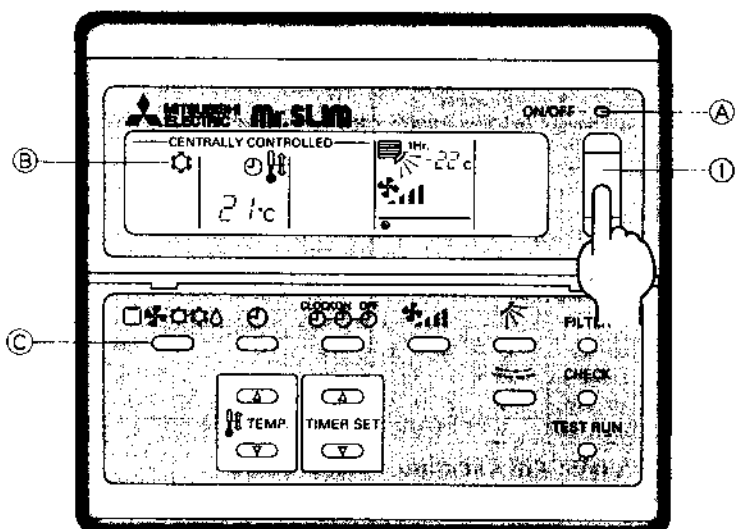

2. Эксплуатация

2.3. Выбор температуры TEMP.

► Для понижения температуры в помещении:

- ① Нажмите кнопку  для установки желаемой температуры.
- Ⓐ Высвечивается выбранная температура.
- При каждом нажатии кнопки величина температуры понижается на 1°C.

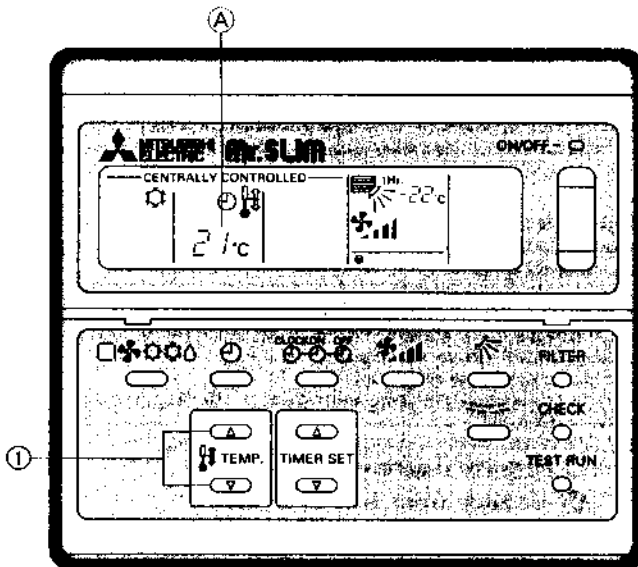

► Для повышения температуры в помещении:

- ① Нажмите кнопку  для установки желаемой температуры.
- Ⓐ Высвечивается выбранная температура.
- При каждом нажатии кнопки величина температуры повышается на 1°C.
- Доступными диапазонами температур являются следующие:
 - Охлаждение и осушение: 19–30°C
 - Обогрев: 17–28°C
 - Автоматический режим: 19–28°C
- На дисплее мигает любая из индикаций 8°C–39°C для вашего информирования, если температура в помещении ниже или выше, чем высвечиваемая температура.



2.4. Выбор скорости вентилятора

- ① Нажмите кнопку  для выбора желаемой скорости вентилятора.
- При каждом нажатии кнопки доступные варианты изменяются с индикацией Ⓐ на пульте дистанционного управления, как показано ниже.

Скорость вентилятора	Индикация на пульте дистанционного управления	
	Низкая	Высокая
2-статии		

Индикация и скорость вентилятора аппарата будут различаться в следующих ситуациях:

- Когда высвечивается индикация STAND BY или DEFROST.
- Сразу же после режима обогрева (во время ожидания для изменения на другой режим).
- Когда температура в помещении выше, чем установка температуры для аппарата, работающего в режиме обогрева.
- В режиме осушения, где скорость устанавливается автоматически и не может быть изменена. Изменяется только индикация на пульте дистанционного управления.

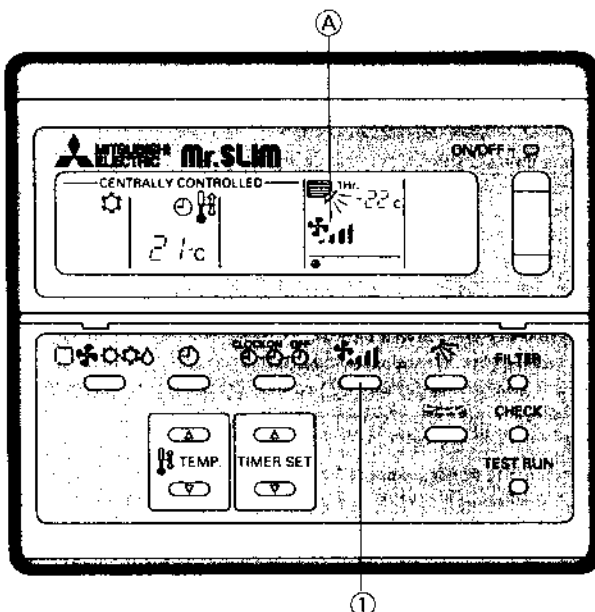

2. Эксплуатация

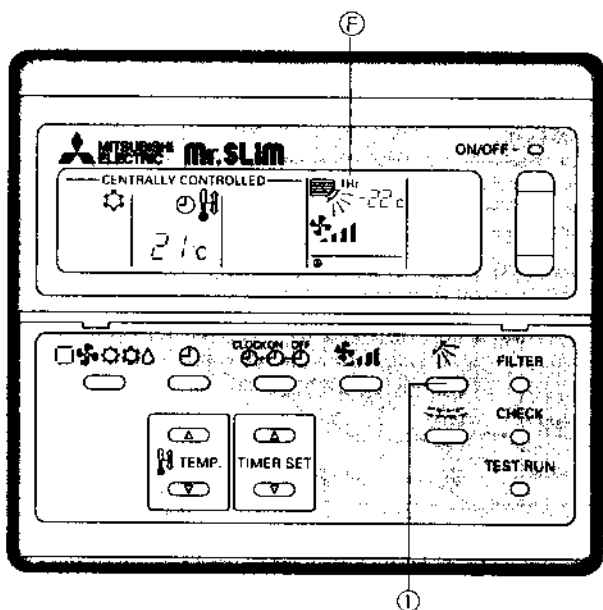
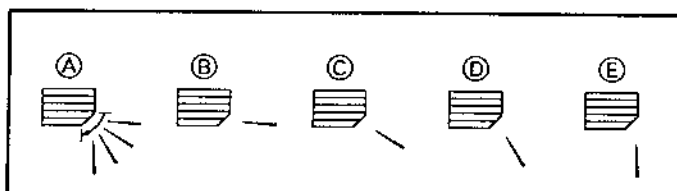

2.5. Регулирование направления воздушного потока по вертикали



Вертикальная лопасть для регулировки воздуха помогает выбрать направление воздушного потока по вертикали.

- 1) Нажмите кнопку для выбора направления воздушного потока по вертикали.
- При каждом нажатии кнопки изменение вариантов высвечивается на пульте дистанционного управления, как показано ниже.

Ⓐ (колебание) → Ⓑ → Ⓒ → Ⓓ → Ⓔ → Ⓐ

- В режиме охлаждения или осушения, если вы выбрали режим Ⓓ или Ⓔ, когда скорость вентилятора является низкой, на дисплее отображается индикация "1 Hr". Появится индикация Ⓔ. Через час воздушный кондиционер переключится автоматический в режим регулирования воздушного потока по горизонтали Ⓔ, и индикация "1 Hr" Ⓔ исчезнет.
- В режиме охлаждения или осушения, установка Ⓒ недоступна, когда скорость вентилятора является низкой.

2.6. Использование таймера

1) Установка настоящего времени

- 1) Нажмите кнопку для высвечивания индикации "CLOCK"

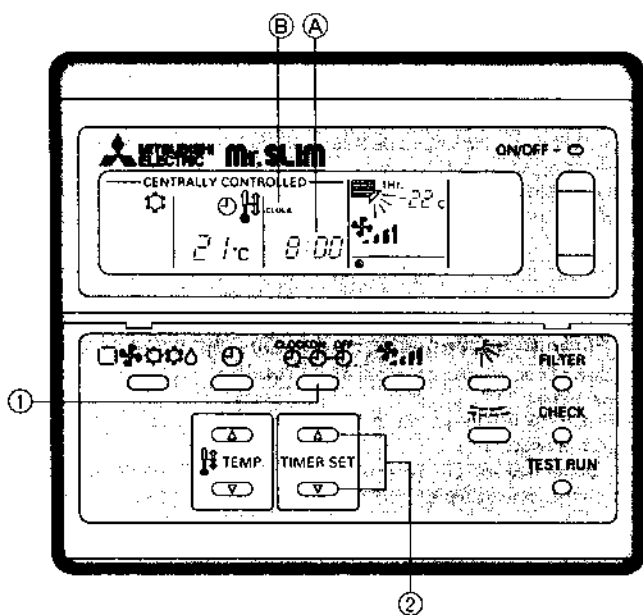
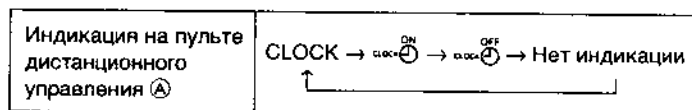

- 2) При каждом нажатии кнопки время увеличивается с интервалами в одну минуту. При каждом нажатии кнопки время уменьшается с интервалами в одну минуту.
- Нажмите и держите кнопку нажатой для быстрого изменения времени.
- Время изменяется в следующем порядке: с интервалами в одну минуту → десять минут → с шагами в один час.
- Индикация на пульте дистанционного управления погаснет приблизительно через десять секунд после нажатия кнопки.

2. Эксплуатация

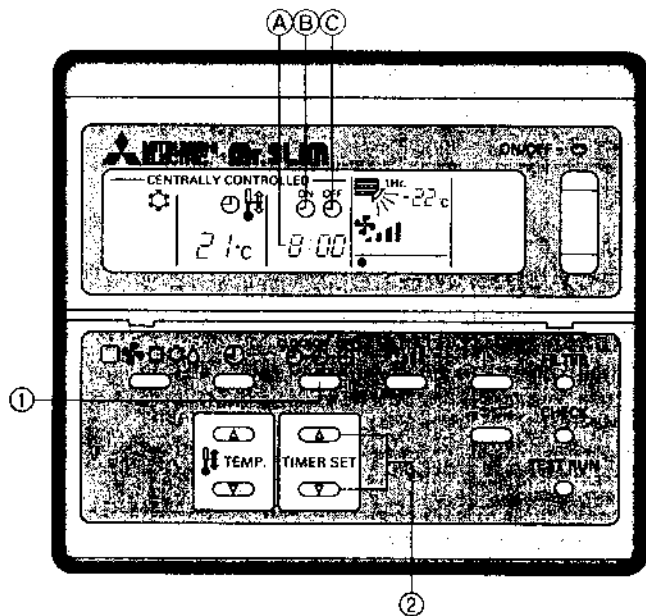

2) Установите время для запуска аппарата следующим образом

- 1) Нажмите кнопку для высвечивания индикации .
- 2) Нажмите кнопку для установки времени, когда вы хотите выполнить запуск аппарата.
Время запуска высвечивается на месте .

3) Установите время для остановки аппарата следующим образом

- 1) Нажмите кнопку для высвечивания индикации .
- 2) Нажмите кнопку для установки времени, когда вы хотите выполнить остановку аппарата.
Время остановки высвечивается на месте .

3. Уход и чистка

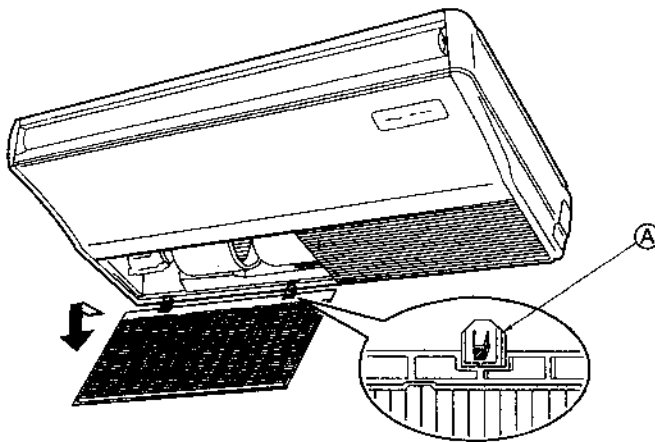

- ① Сдвиньте кнопку **A** на воздухозаборной решетке в направлении стрелки для открывания решетки.
- ② При нажатии кнопки **A** на шарнире воздухозаборной решетки потяните решетку вниз для её снятия с аппарата.

⚠ Осторожно:

При снятии воздухозаборной решетки будьте осторожны относительно предохранения ваших глаз от пыли и грязи.

- ▶ Держите нажатой кнопку на фильтре, затем потяните фильтр в направлении стрелки.

Для замены фильтра после чистки следует вставить фильтр достаточно глубоко до тех пор, пока он не встанет в защелки.

- ▶ Промойте сильно загрязненный фильтр теплой водой, содержащей моющее средство.

- Когда мигает индикатор "FILTER" на пульте дистанционного управления, предупреждая вас о необходимости очистить фильтр. Когда вы нажмете кнопку FILTER дважды, индикатор "FILTER" погаснет, и произойдет его сброс.

3.1. Чистка фильтров и внутреннего аппарата

Чистка фильтров

- Проводите чистку фильтров с использованием пылесоса. Если у вас нет пылесоса, постучите фильтрами о твердый предмет для стряхивания грязи или пыли.
- Если фильтры сильно загрязнены, промойте их в теплой воде. Будьте осторожны, чтобы смыть остатки моющего средства и полностью просушите фильтры перед их обратной установкой в аппарат.

⚠ Осторожно:

- Не сушите фильтры под прямыми солнечными лучами, или используя источник отопления, такой, как электрический нагреватель: это может привести к их деформации.
- Не промывайте фильтры горячей водой (выше 50°C), так как это может привести к их деформации.
- Убедитесь, что фильтры всегда установлены. Эксплуатация аппарата без воздушных фильтров может привести к его поломке.

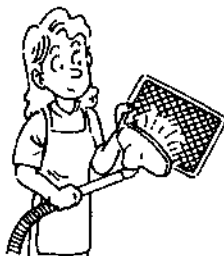

3. Уход и чистка

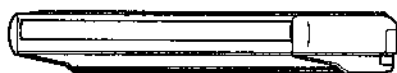
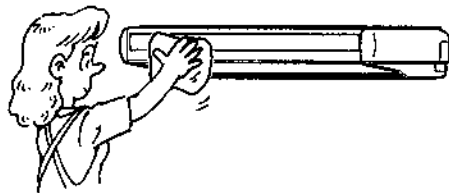

Чистка внутреннего аппарата

- Протрите поверхность аппарата чистой сухой мягкой тканью.
- Удалите масляные пятна или отпечатки пальцев, используя нейтральное моющее средство (такое, как жидкость для чистки посуды или стиральный порошок).

⚠ Осторожно:

Никогда не используйте бензин, растворитель, чистящий порошок или любой тип не нейтрального моющего средства, так как эти вещества могут повредить корпус аппарата.

3.2. Уход и чистка

Очистите фильтр

Когда на пульте дистанционного управления мигает индикатор "FILTER" Ⓐ, предупреждая вас о необходимости очистить фильтр.

- * При эксплуатации фильтра в типичном офисе можно руководствоваться следующим правилом - необходимо производить чистку фильтра с длительным сроком службы каждые 2500 часов.

Произведите сброс индикатора FILTER

- 1 Дважды нажмите кнопку FILTER после чистки фильтра.
- ▶ Когда вы нажмете кнопку FILTER дважды, индикатор "FILTER" Ⓐ погаснет и произойдет его сброс.
- ▶ Индикатор FILTER предупреждает вас о необходимости очистить фильтр исходя из общего количества отработанных часов в типичных температурных условиях внутри помещения. В зависимости от различных условий эксплуатации может потребоваться производить чистку чаще или реже.

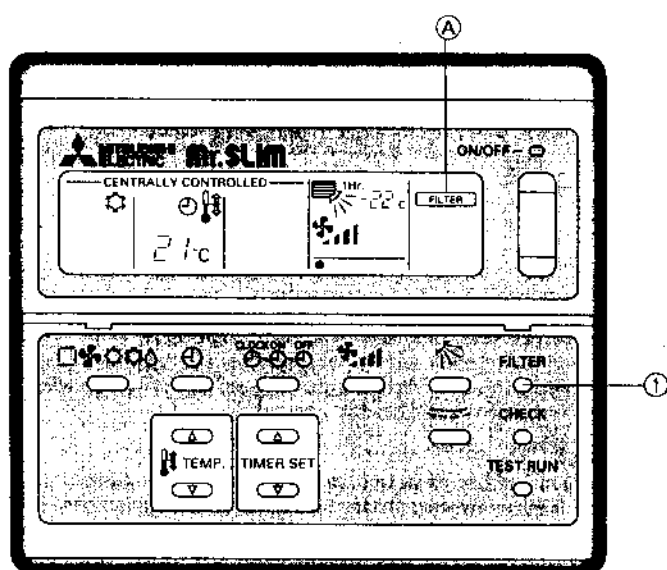

4. Устранение неполадок

Прежде чем вызвать специалиста по ремонту, обратитесь к следующей таблице за простым решением вашей проблемы.

Проблема	Показание дисплея	Причина	Решение
Аппарат не включается.	Индикаторная лампочка не загорается, даже при нажатии кнопки POWER ON/OFF.	Выключен выключатель питания.	Включите питание. Затем нажмите кнопку POWER ON/OFF для включения аппарата.
		Перегорел главный предохранитель электропитания.	Замените предохранитель.
		Открыт прерыватель в цепи заземления наружного аппарата.	Выполните сброс прерывателя в цепи заземления.
		Произошел сбой в подаче электропитания (см. ПРИМЕЧАНИЕ ниже).	Подождите восстановления подачи электропитания, затем нажмите кнопку POWER ON/OFF для включения аппарата.
Воздух выбрасывается аппаратом, но помещение не охлаждается и не нагревается в достаточной степени.	Пульт дистанционного управления показывает, что аппарат работает.	Неверная установка температуры - например, вы выбрали режим COOL, но установка желаемой температуры выше, чем температура в помещении в настоящий момент.	Проверьте установку температуры на пульте дистанционного управления и действительную температуру на входе. Используйте кнопки COOLER и WARMER для установки температуры, как описано в разделе "Выбор температуры" на стр. 5.
		Засорены фильтры.	Очистите фильтр и возобновите работу аппарата. См. раздел "Чистка фильтров и внутреннего аппарата" на стр. 8.
		Имеется препятствие для воздухозаборного или воздуховыпускного отверстия наружного аппарата.	Удалите препятствие.
		Вы забыли закрыть дверь или окно.	Закройте дверь или окно.
Аппарат не запускается сразу.	Пульт дистанционного управления показывает, что аппарат работает.	Прибор ждет три минуты перед повторным запуском.	Подождите, пока аппарат запустится повторно автоматически. Возможна задержка в работе компрессора, так как в наружном аппарате содержится схема предохранения с трехминутной задержкой с целью предохранения компрессора.
Аппарат останавливается сразу же после запуска.	На контрольном дисплее пульта дистанционного управления показывается индикация "CHECK P6" или "CHECK P8".	Имеется препятствие для воздухозаборного или воздуховыпускного отверстия внутреннего или наружного аппарата.	Удалите препятствие и повторно запустите аппарат.
		Засорены фильтры.	Удалите препятствие. Очистите фильтр и возобновите работу аппарата. См. раздел "Чистка фильтров и внутреннего аппарата" на стр. 8.

ПРИМЕЧАНИЕ: После сбоя в подаче электропитания прибор не запускается повторно автоматически. Вам нужно выполнить повторный запуск, нажав кнопку POWER-ON/OFF на пульте дистанционного управления.

Если вышеприведенная информация не применима к вашей ситуации, выключите главный выключатель питания и обратитесь к поставщику, у которого вы приобрели воздушный кондиционер, сообщив ему название модели и описав суть проблемы. Не пытайтесь самостоятельно отремонтировать аппарат.

В любом из следующих случаев выключите главный выключатель питания и обратитесь к поставщику относительно техобслуживания:

- На панели управления показывается индикация "CHECK" с последующей индикацией "P1", "P2", "P3", "P4", "P5", "P7" или "CENTRALLY CONTROLLED".
- Выключатели работают неправильно.
- Схемный выключатель часто расцепляется (или часто перегорает предохранитель).
- На аппарат была случайно пролита вода.
- Вода вытекает из аппарата.
- Что-то случайно прало в воздушный кондиционер.
- Во время эксплуатации слышен необычный шум.

Следующие симптомы не являются неполадками:

Запахи: например, запах табака или косметики может сохраняться некоторое время после того, как он был втянут кондиционером.

Звук циркулирующей воды во внутреннем приборе: это может произойти во время или после эксплуатации и объясняется циркуляцией хладагента внутри аппарата.

Легкое потрескивание, исходящее из внутреннего аппарата: возможно в начале или в конце операции охлаждения или обогрева. Вызвано расширением или сжатием деталей внутреннего аппарата вследствие изменения температуры.

На ЖКИ панели появляется сообщение "CENTRALLY CONTROLLED": время от времени это сообщение появляется на ЖКИ панели. Это не является неполадкой.

— ЗАМЕТКИ —

Это изделие сконструировано и предназначено для использования в домашнем, коммерческом и легко-индустриальном окружении.

Это изделие основывается на следующих правилах EU:

- Директива о низком напряжении 73/23/ЕЕС
- Директива об электромагнитной совместимости 89/336/ЕЕС
- Директива об оборудовании 98/37/ЕС

Перед передачей инструкции по эксплуатации заказчику следует записать на ней адрес/номер телефона.

 **MITSUBISHI ELECTRIC CORPORATION**
HEAD OFFICE MITSUBISHI DENKI BLDG MARUNOUCHI TOKYO 100-8310 TELEX J24532 CABLE MELCO TOKYO